

# 第37回 北海道中学生バレーボール選抜優勝大会

期日：平成29年5月3日（水）  
 会場：芦別市総合体育館 A・B・C・Dコート

大会委員長 櫻庭 功一  
 競技委員長 和田 啓司  
 審判委員長 大塚 健之  
 総務委員長 倉 豊彦

## 《研修グループ戦》※2セットマッチ【男子の部】

### Aグループ

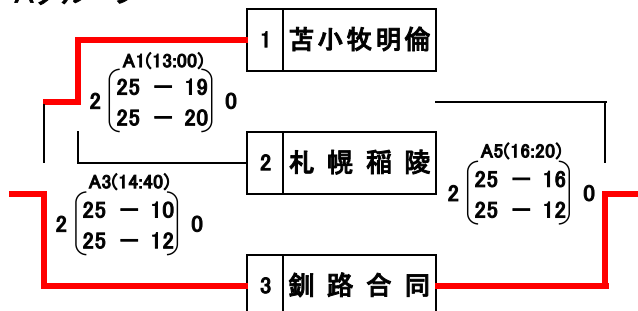

### Eグループ

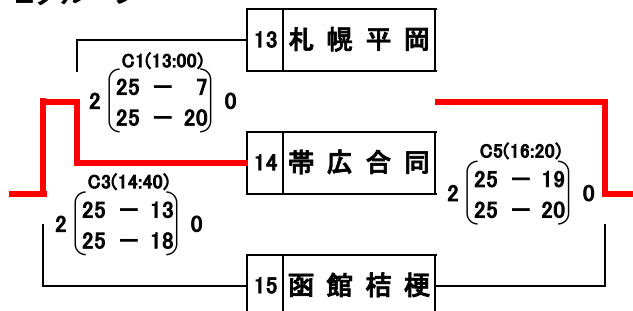

### Bグループ

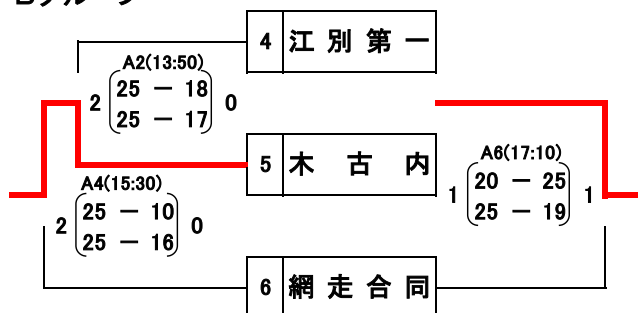

### Fグループ

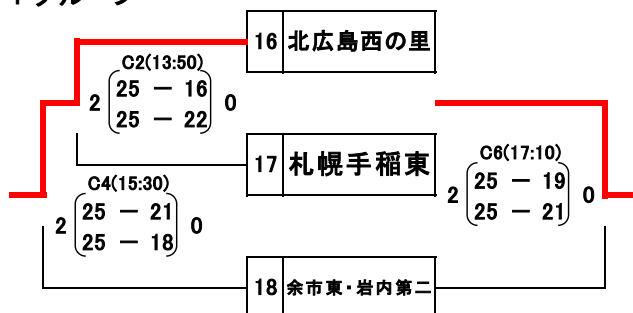

### Cグループ

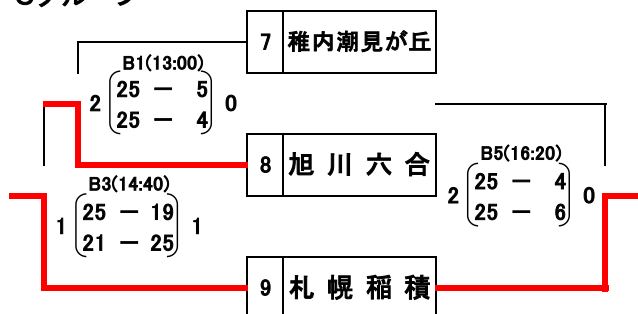

### Gグループ

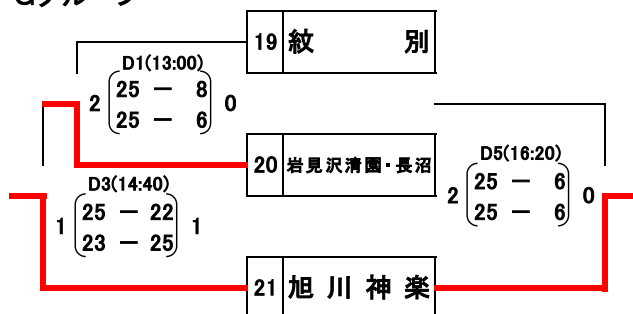

### Dグループ

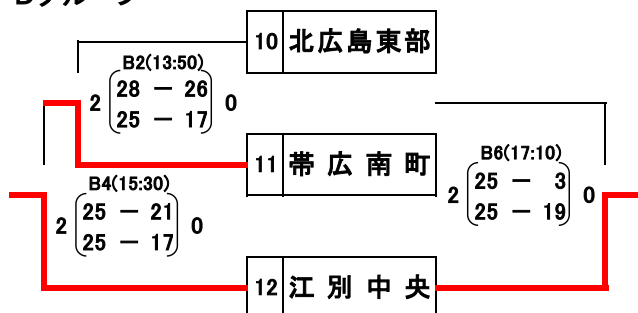

### Hグループ

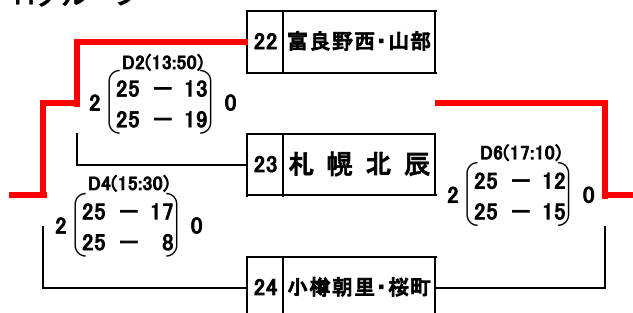

# 第37回 北海道中学生バレーボール選抜優勝大会

期日：平成29年5月4日（水）

会場：富良野市スポーツセンター E・Fコート  
富良野市立富良野西中学校 G・Hコート

大会委員長 櫻庭 功一

競技委員長 和田 啓司

審判委員長 大塚 健之

総務委員長 倉 豊彦

## 《予選グループ戦》【男子の部】

### Aグループ

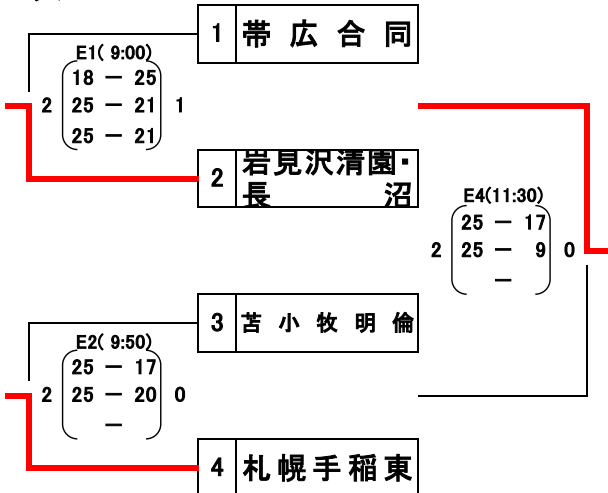

### Dグループ

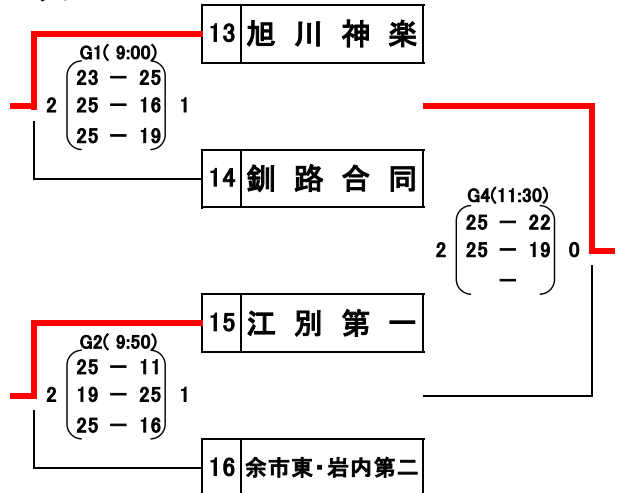

### Bグループ

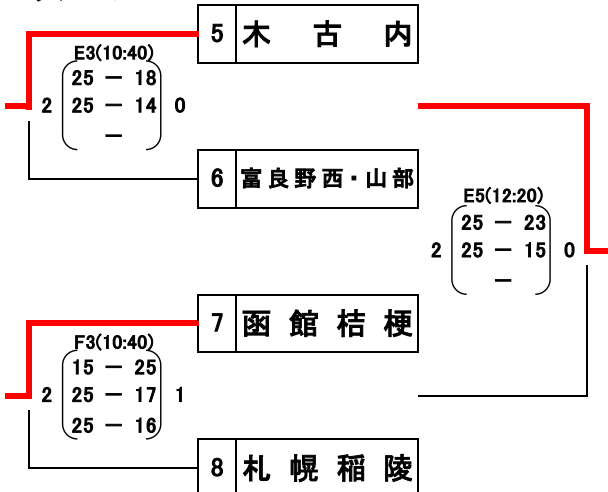

### Eグループ

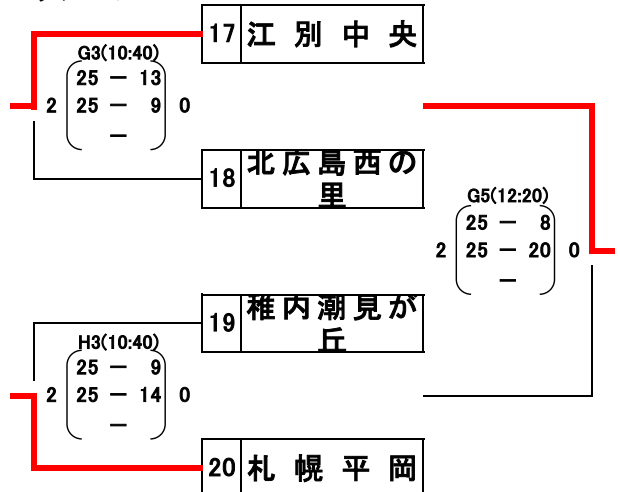

### Cグループ

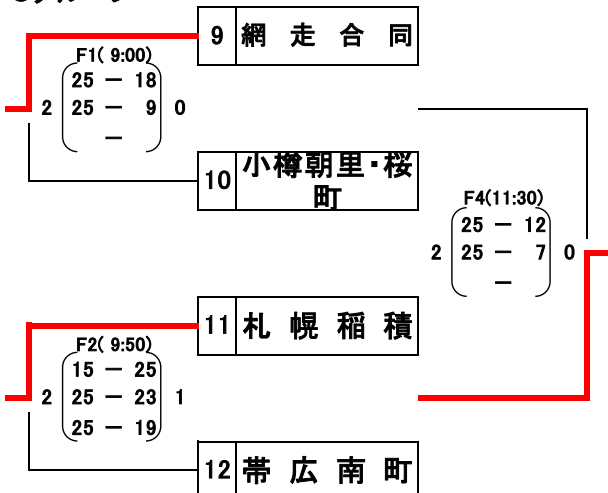

### Fグループ

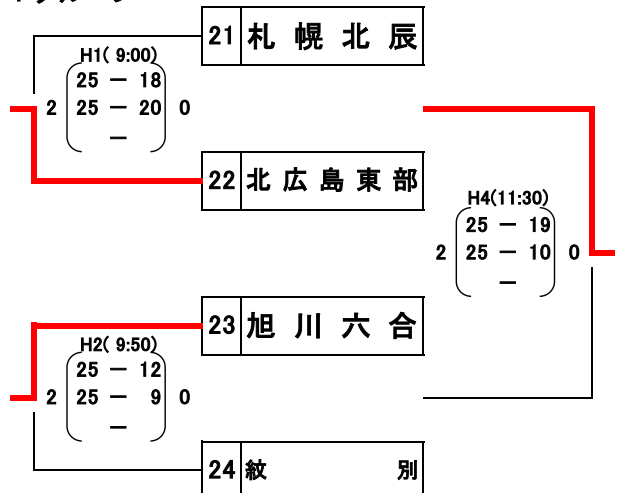

# 第37回 北海道中学生バレーボール選抜優勝大会

期日：平成29年5月4日（水）～5月5日（金）  
 会場：芦別市総合体育館 Aコート  
 富良野市スポーツセンター E・Fコート  
 富良野市立富良野西中学校 G・Hコート

大会委員長 櫻庭 功一  
 競技委員長 和田 啓司  
 審判委員長 大塚 健之  
 総務委員長 倉 豊彦

## 決勝トーナメント【男子】

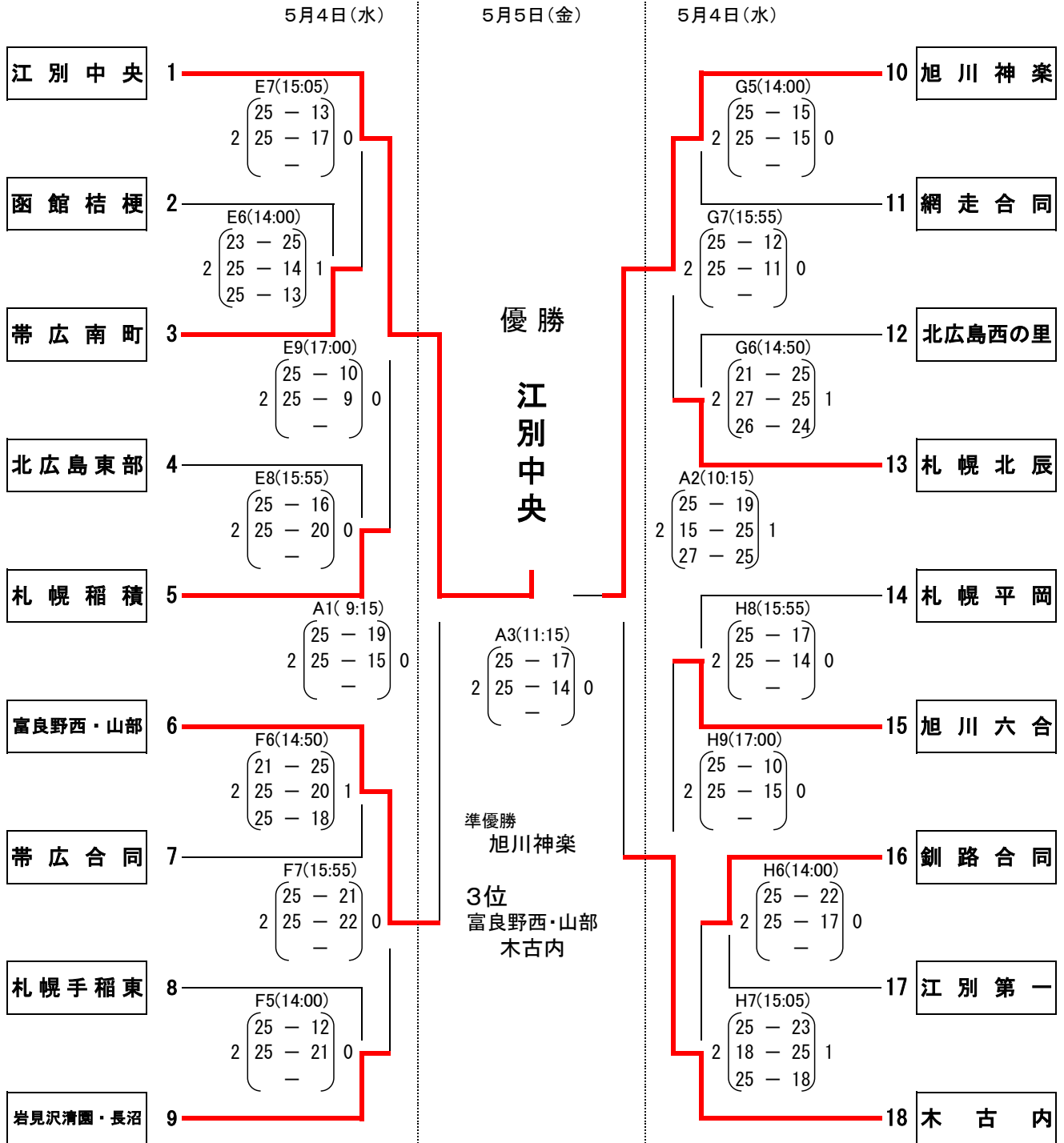

# 第37回 北海道中学生バレーボール選抜優勝大会

期日：平成29年5月3日(水)  
 会場：芦別市勤労者体育センター I・Jコート  
 芦別市油谷体育館 K・Lコート

大会委員長 櫻庭 功一  
 競技委員長 和田 啓司  
 審判委員長 大塚 健之  
 総務委員長 倉 豊彦

## 《研修グループ戦》※2セットマッチ【女子の部】

### Iグループ

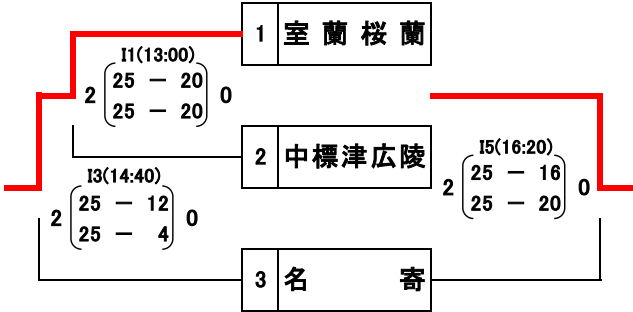

### Mグループ

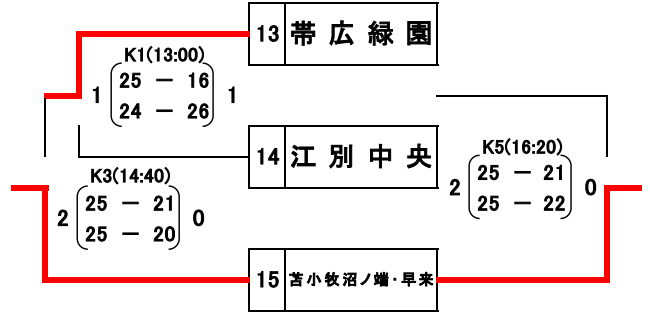

### Jグループ

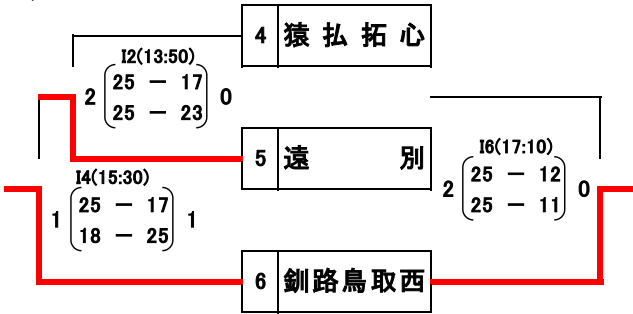

### Nグループ

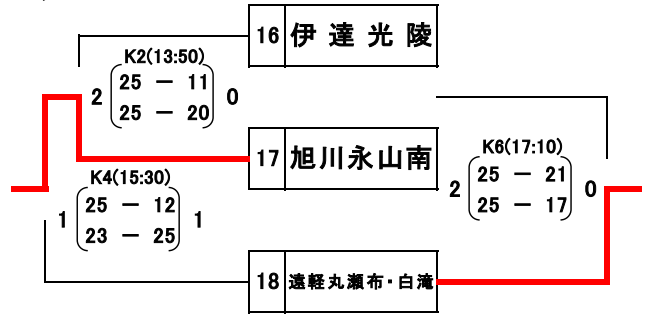

### Kグループ

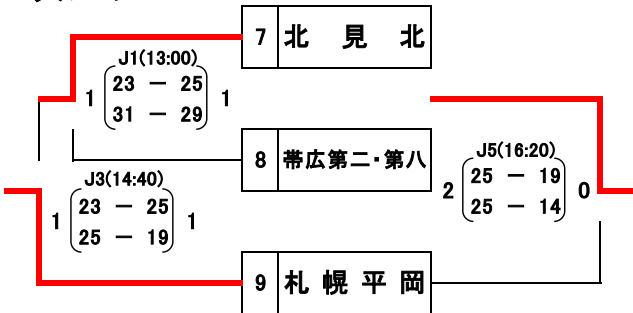

### Oグループ

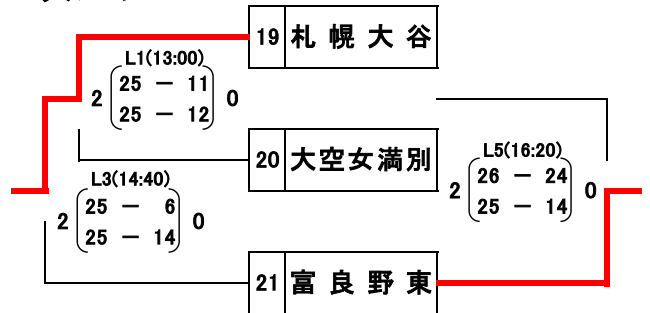

### Lグループ

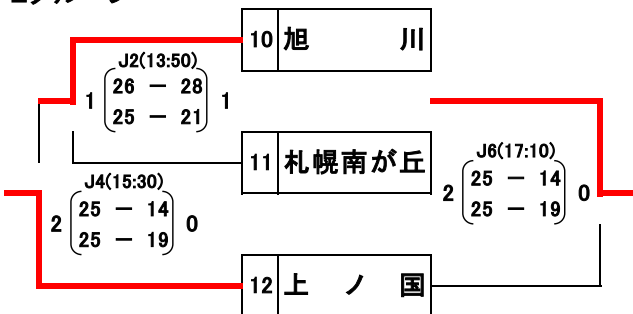

### Pグループ

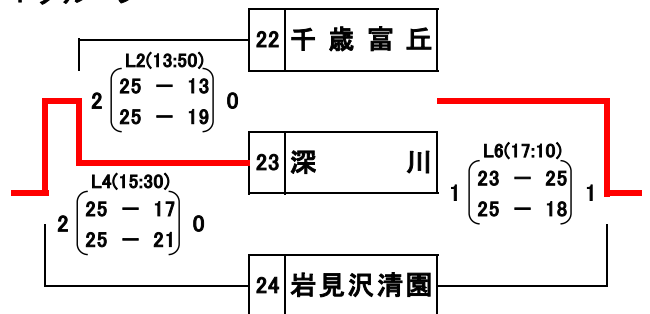

# 第37回 北海道中学生バレーボール選抜優勝大会

期日：平成29年5月4日（水）

会場：芦別市総合体育館 A・B・C・Dコート  
芦別市勤労者体育センター I・Jコート

大会委員長 櫻庭 功一  
競技委員長 和田 啓司  
審判委員長 大塚 健之  
総務委員長 倉 豊彦

## 《予選グループ戦》【女子の部】

### Gグループ

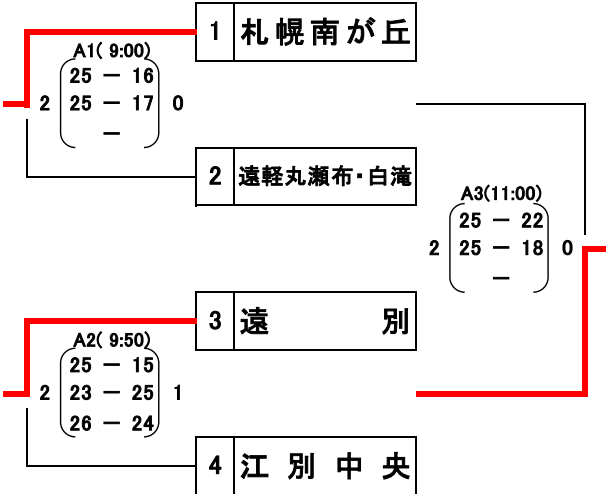

### Jグループ

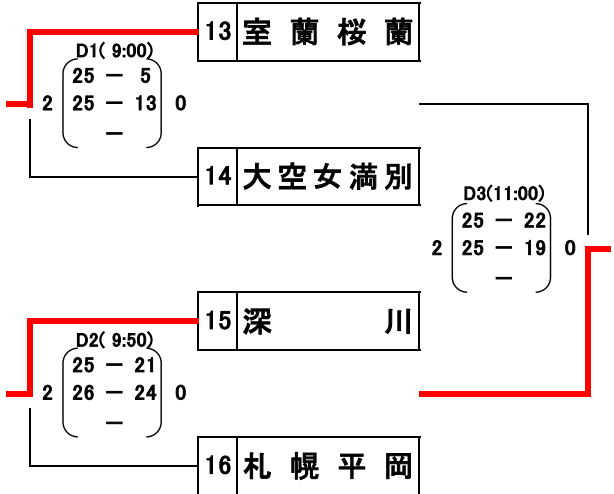

### Hグループ

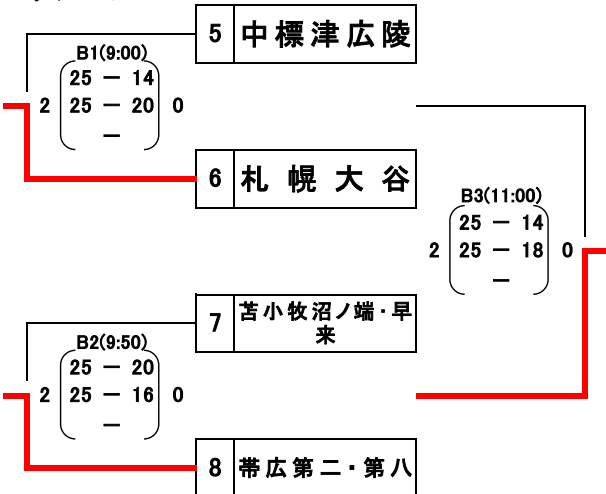

### Kグループ

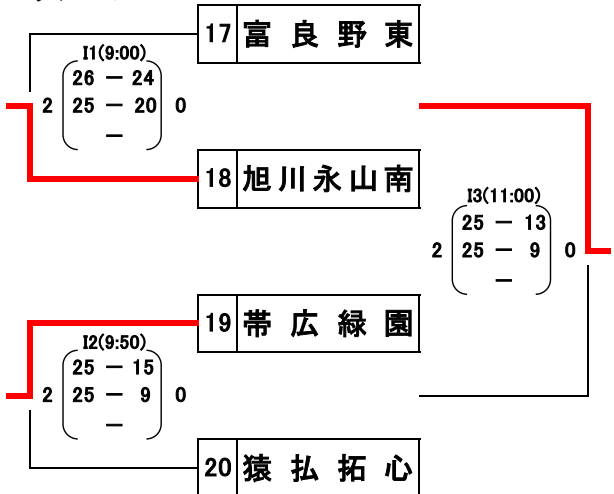

### Iグループ

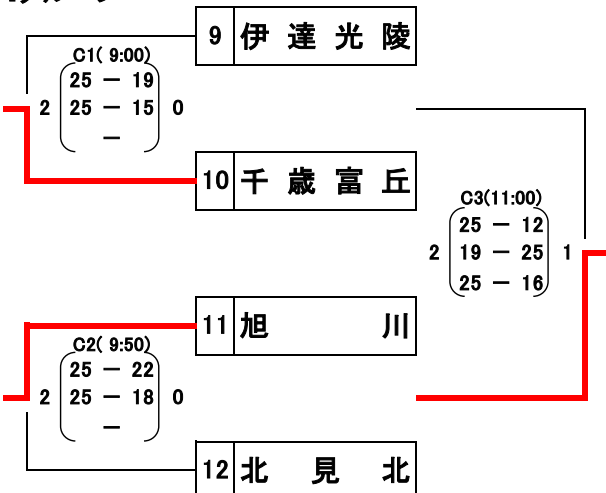

### Lグループ

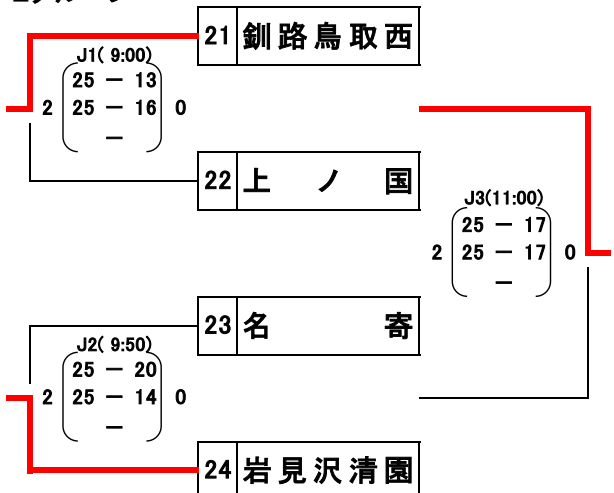

# 第37回 北海道中学生バレーボール選抜優勝大会

期日：平成29年5月4日（水）～5月5日（金）  
 会場：芦別市総合体育館 A・B・C・Dコート

大会委員長 櫻庭 功一  
 競技委員長 和田 啓司  
 審判委員長 大塚 健之  
 総務委員長 倉 豊彦

## 決勝トーナメント【女子】

