

# 出場チーム一覧

男子	No.	チーム	表記名
	1	渡島合同VBC RISING M	渡島合同VBC M
	2	北斗市立上磯中学校	北斗上磯
	3	小樽市立松ヶ枝中学校	小樽松ヶ枝
	4	苫小牧ジュニアVC	苫小牧ジュニアVC
	5	新冠町立新冠中学校・日高町立門別中学校	新冠・日高門別
	6	札幌大谷中学校	札幌大谷
	7	札幌市立八軒東中学校	札幌八軒東
	8	札幌市立新川中学校	札幌新川
	9	札幌市立星置中学校	札幌星置
	10	札幌市立清田中学校	札幌清田
	11	江別市立中央中学校	江別中央
	12	北広島市立東部中学校	北広島東部
	13	千歳市立向陽台中学校	千歳向陽台
	14	恵庭市立恵み野中学校	恵庭恵み野
	15	岩見沢バレーボールクラブ	岩見沢VC
	16	富良野西・東・上富良野合同	富良野合同
	17	PVC. LEONE	PVC. LEONE
	18	旭川市立神楽中学校	旭川神楽
	19	稚内合同・幌延中学校	稚内合同・幌延
	20	遠軽町立南中学校	遠軽南
	21	北見クラブ	北見クラブ
	22	訓子府町立訓子府中学校	訓子府
	23	帯広連合ジュニアエース	帯広合同
	24	根室合同	根室合同

女子	No.	チーム	表記名
	1	渡島合同VBC RISING W	渡島合同VBC W
	2	真狩村立真狩中学校・蘭越町立蘭越中学校	真狩・蘭越・神恵内
	3	アルテミス室蘭ジュニア	アルテミス室蘭
	4	苫小牧VC!	苫小牧VC!
	5	えりも町立えりも中学校・様似町立様似中学校	えりも・様似
	6	札幌大谷中学校	札幌大谷
	7	札幌市立栄町中学校	札幌栄町
	8	江別市立中央中学校	江別中央
	9	恵庭市立恵み野中学校	恵庭恵み野
	10	南幌VC	南幌VC
	11	沼田町立沼田中学校・雨竜町立雨竜中学校	沼田・雨竜
	12	遠別町立遠別中学校	遠別
	13	赤平市立赤平中学校	赤平
	14	旭川市立永山中	旭川永山
	15	旭川市立永山南中	旭川永山南
	16	名寄市立名寄東中学校	名寄東
	17	利尻町立利尻中学校	利尻
	18	遠軽町立遠軽中学校	遠軽
	19	北見市立北・上常呂中学校	北見北・上常呂
	20	音更町立下音更中学校	音更下音更
	21	幕別町立札内東中学校	幕別札内東
	22	釧路市立鳥取中学校	釧路鳥取
	23	標津町立川北中学校	標津川北
	24	中標津町立中標津中学校	中標津

# 第44回 北海道中学生バレーボール選抜優勝大会

期日： 令和6年5月3日（金）  
 会場： 芦別市総合体育館 A・B・C・Dコート

大会委員長 村上達也  
 競技委員長 北原康弘  
 審判委員長 上總向貴  
 総務委員長 倉豊彦

## 《研修グループ戦【男子】》 ※2セットマッチ

### Aグループ

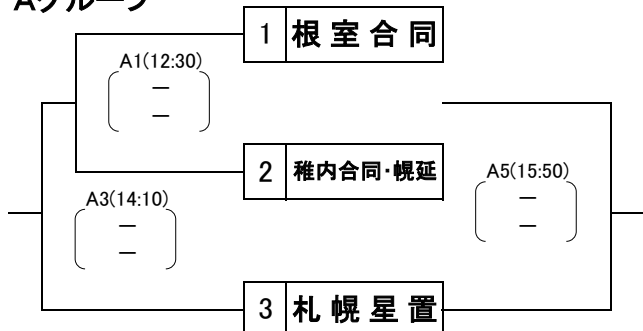

### Eグループ

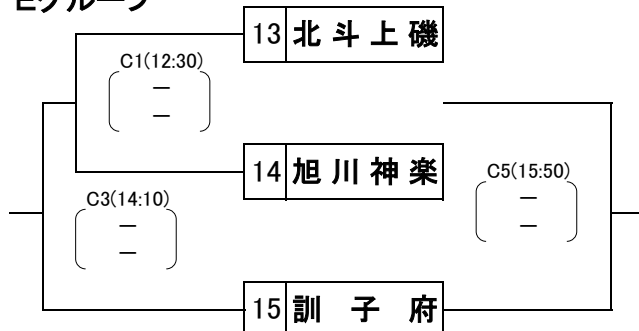

### Bグループ

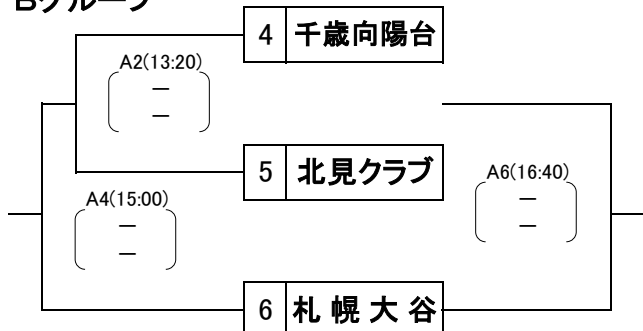

### Fグループ

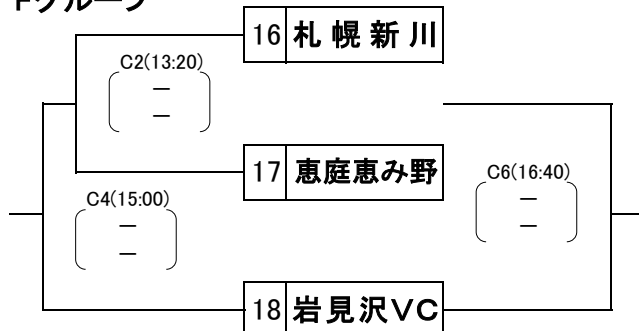

### Cグループ

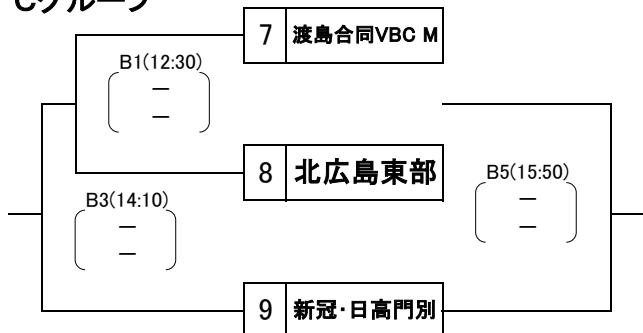

### Gグループ

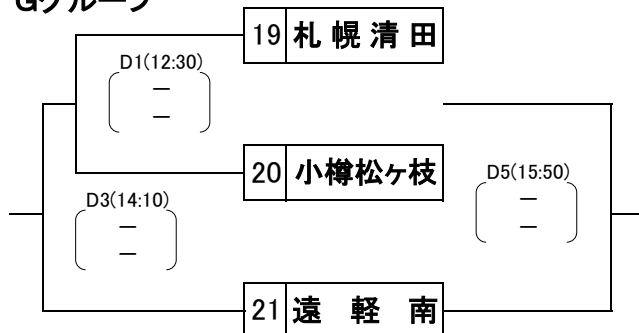

### Dグループ

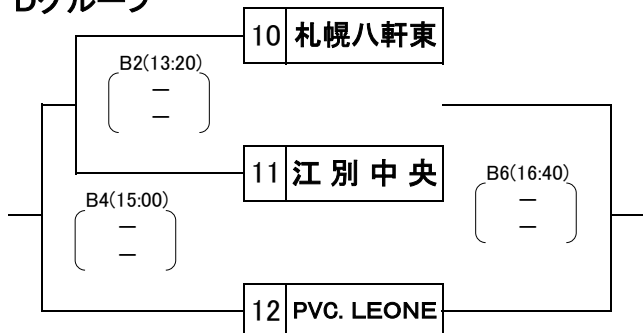

### Hグループ

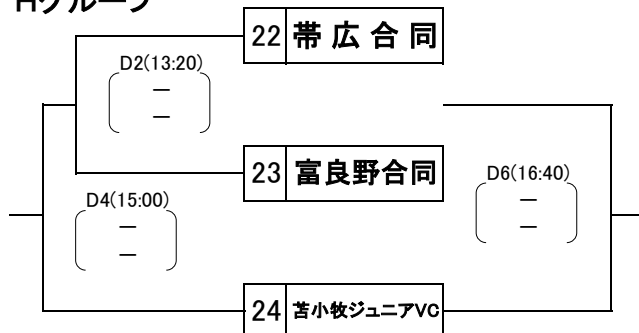

# 第44回 北海道中学生バレーボール選抜優勝大会

期日： 令和6年5月4日（土）  
 会場： 富良野市スポーツセンター E・Fコート  
 富良野市立富良野西中学校 Gコート  
 富良野市立富良野東中学校 Hコート

大会委員長 村上 達也  
 競技委員長 北原 康弘  
 審判委員長 上総 向貴彦  
 総務委員長 倉 豊彦

## 《予選グループ戦【男子】》 ※3セットマッチ(3セット目15点)

### Aグループ

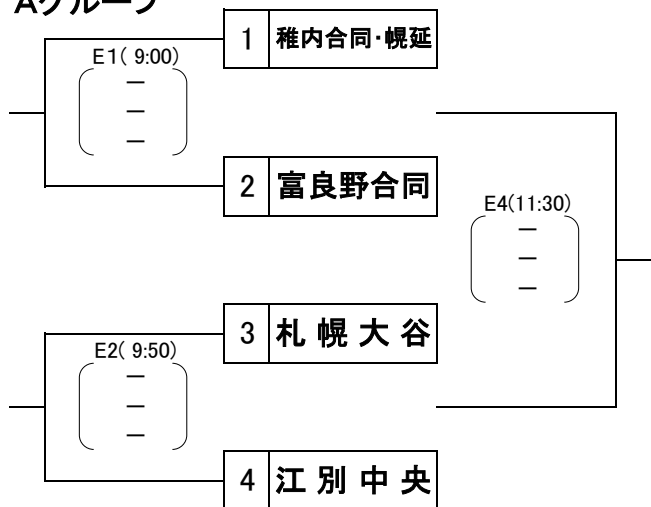

### Dグループ

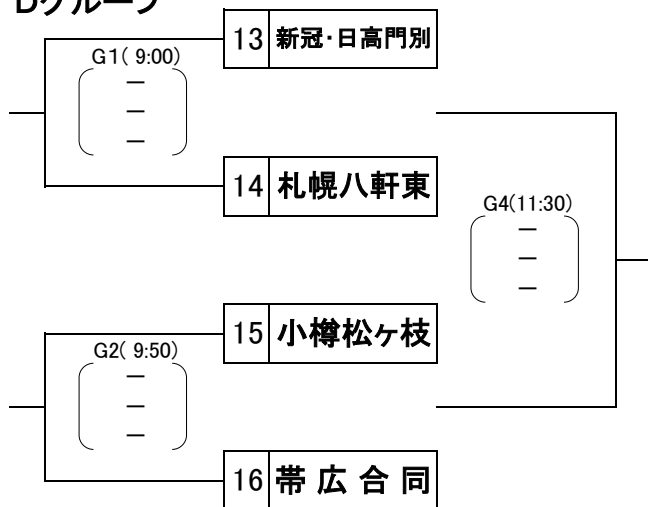

### Bグループ

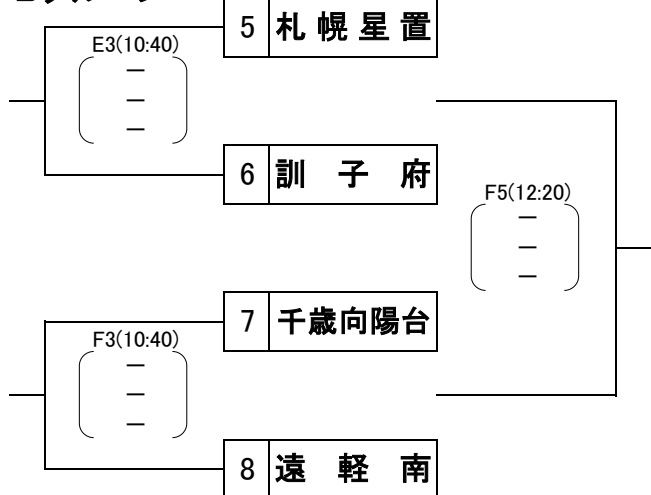

### Eグループ

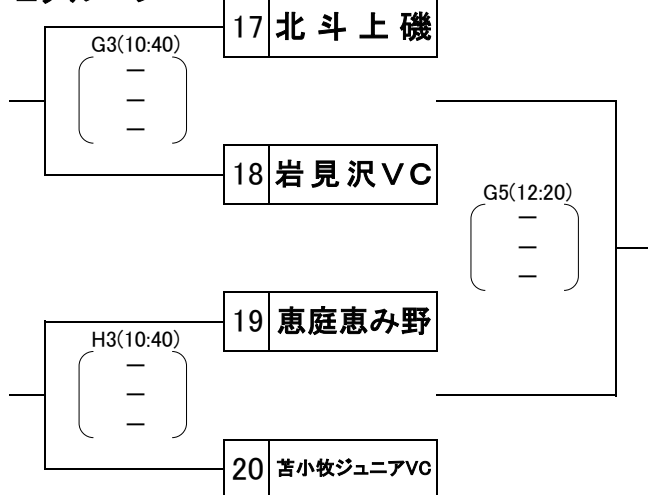

### Cグループ

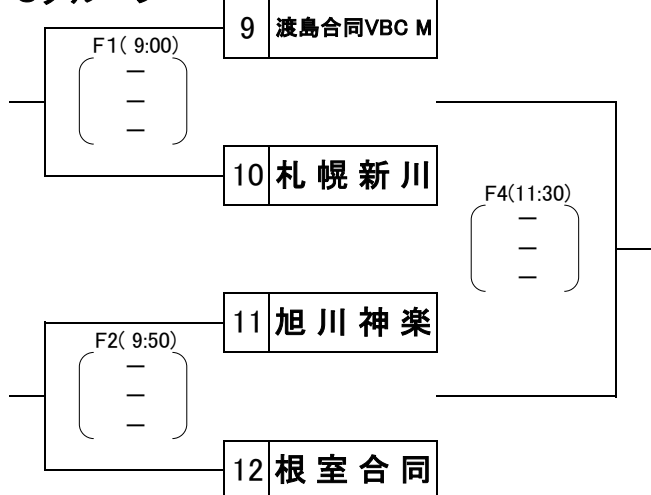

### Fグループ

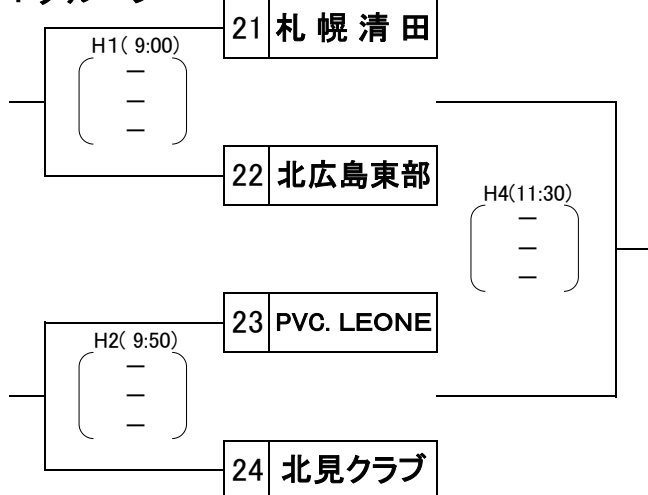

# 第44回 北海道中学生バレーボール選抜優勝大会

期日：令和6年5月4日（土）～5月5日（日）  
 会場：芦別市総合体育館 Aコート  
 富良野市スポーツセンター E・Fコート  
 富良野市立富良野西中学校 Gコート  
 富良野市立富良野東中学校 Hコート

大会委員長 村上達也  
 競技委員長 北原康弘  
 審判委員長 上總向貴彦  
 総務委員長 倉 豊彦

## 《決勝トーナメント戦【男子】》 ※3セットマッチ

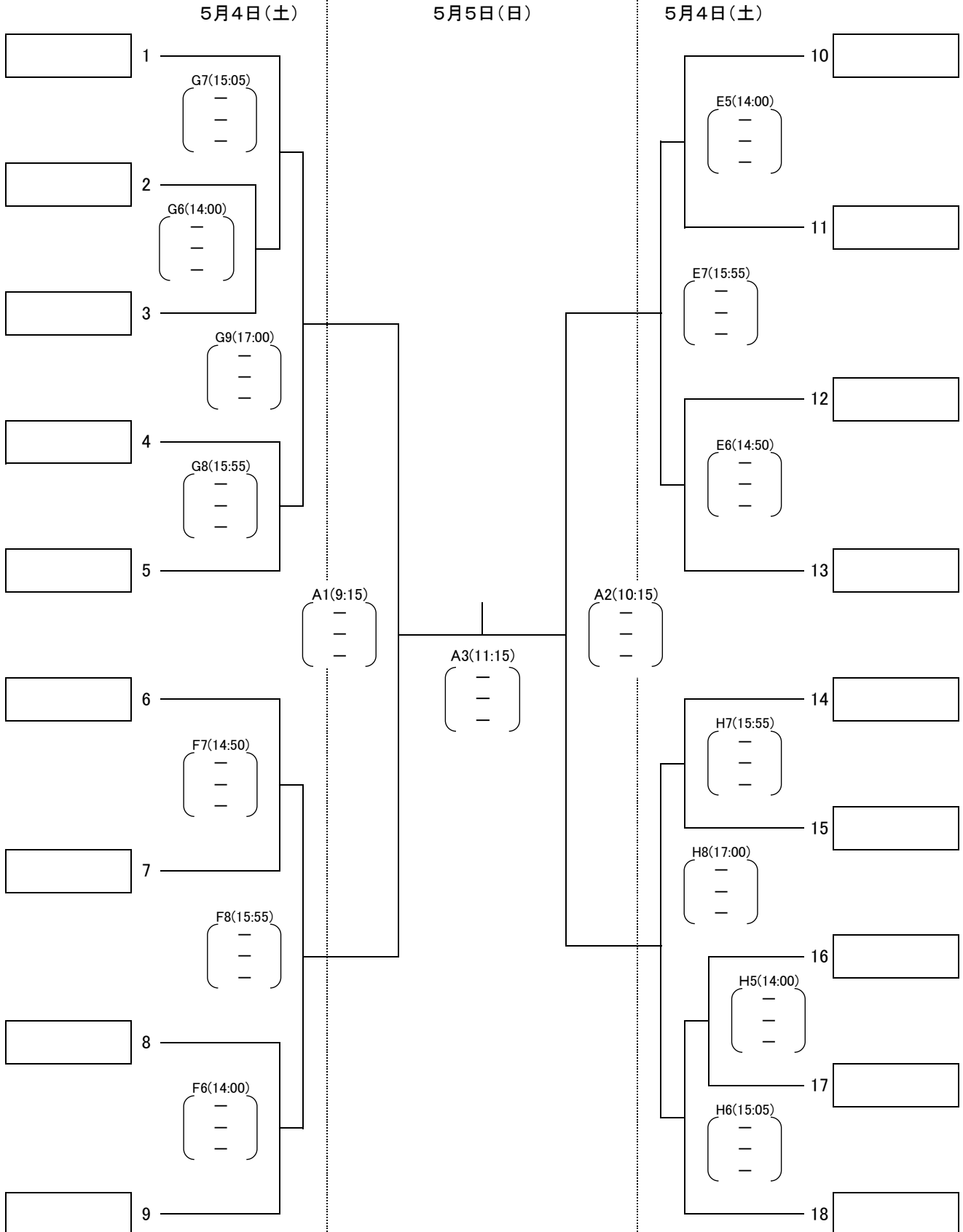

# 第44回 北海道中学生バレーボール選抜優勝大会

期日： 令和6年5月3日（金）  
 会場： 芦別市勤労者体育センター I・Jコート  
 芦別市油谷体育館 Kコート  
 芦別市立上芦別小学校 Lコート

大会委員長 村上達也  
 競技委員長 北原康弘  
 審判委員長 上總向貴  
 総務委員長 倉 豊彦

## 《研修グループ戦【女子】》 ※2セットマッチ

### Iグループ

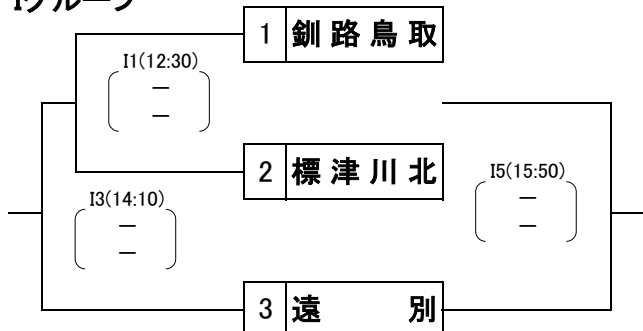

### Mグループ

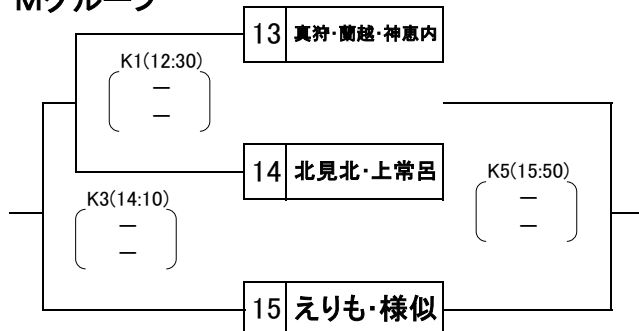

### Jグループ

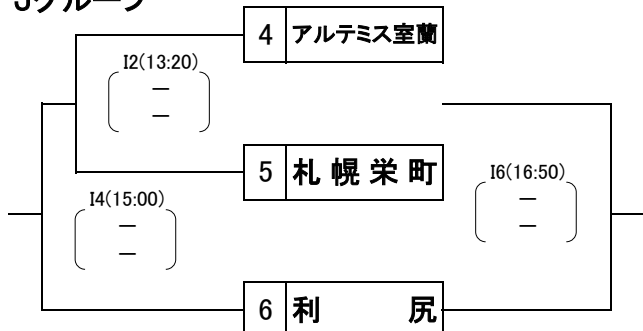

### Nグループ

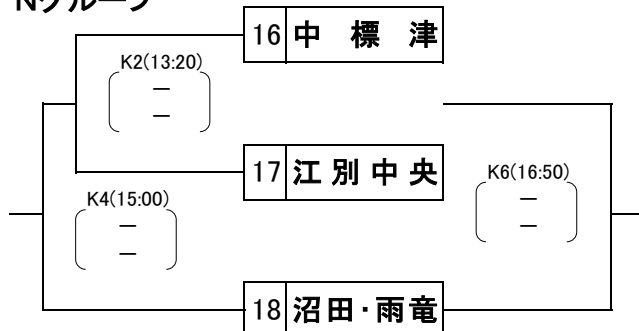

### Kグループ

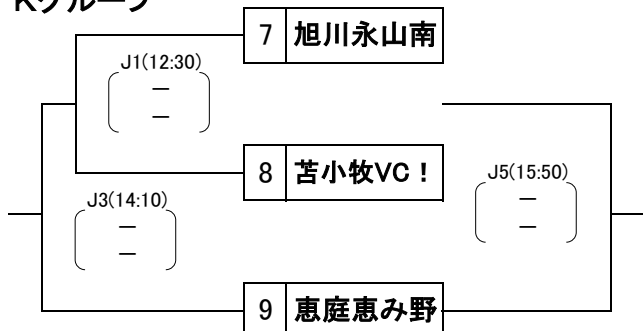

### Oグループ

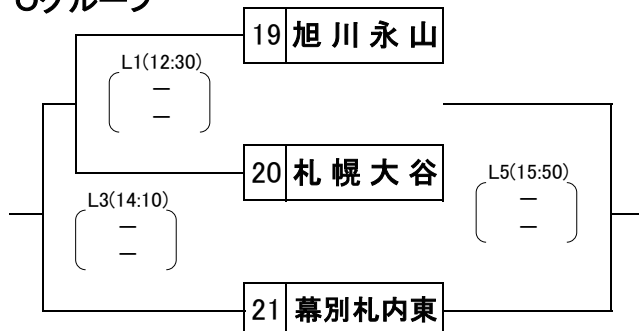

### Lグループ

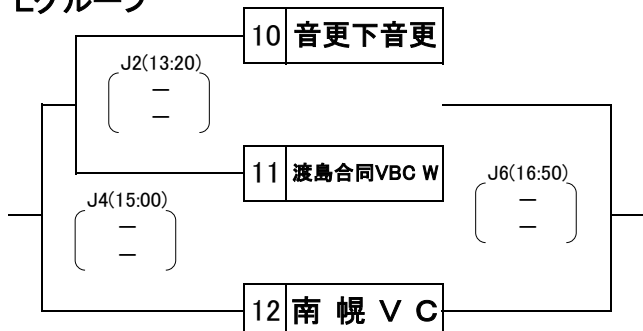

### Pグループ

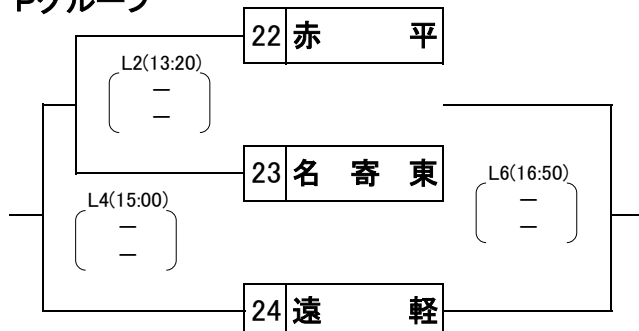

# 第44回 北海道中学生バレーボール選抜優勝大会

期日： 令和6年5月4日（土）  
 会場： 芦別市総合体育館 A・B・C・Dコート  
 芦別市勤労者体育センター I・Jコート

大会委員長 村上 達也  
 競技委員長 北原 康弘  
 審判委員長 上総 向貴彦  
 総務委員長 倉 豊彦

## 《予選グループ戦【女子】》 ※3セットマッチ(3セット目15点)

### Gグループ

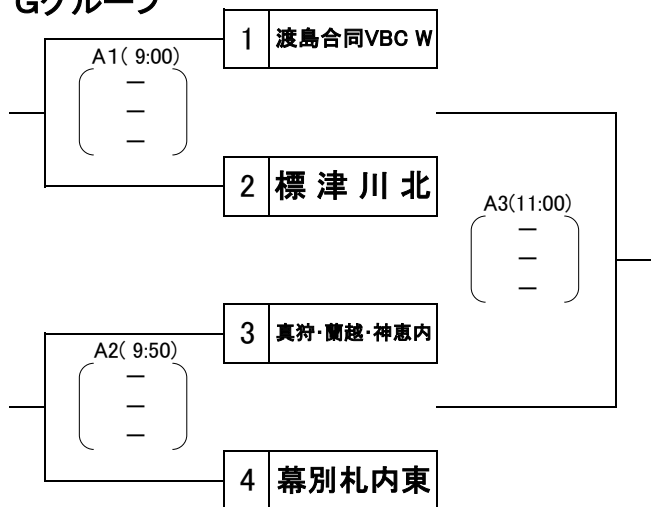

### Jグループ

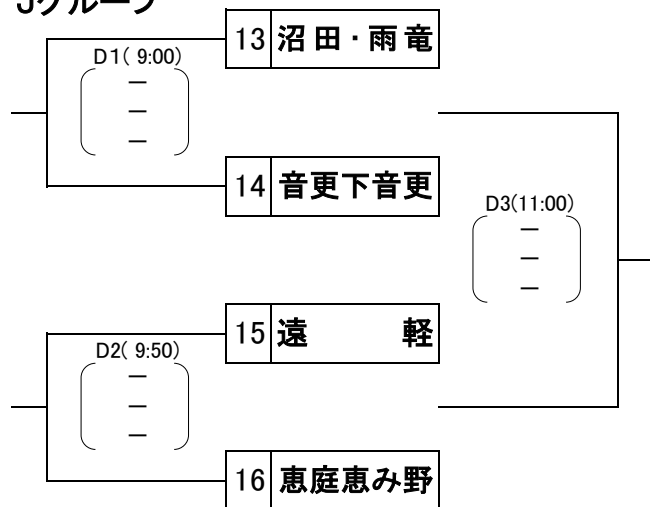

### Hグループ

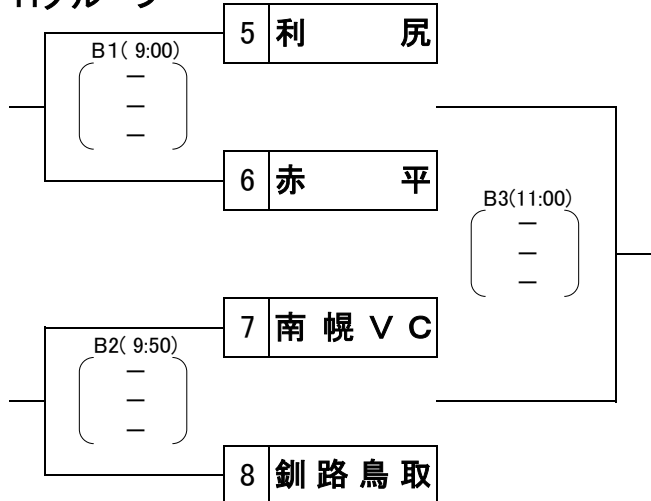

### Kグループ

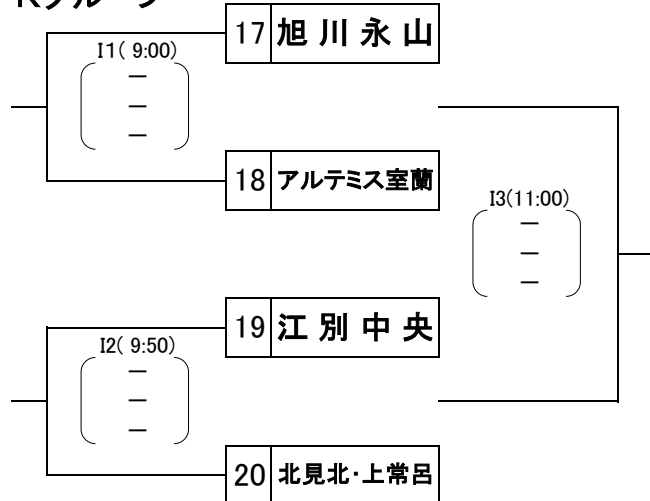

### Iグループ

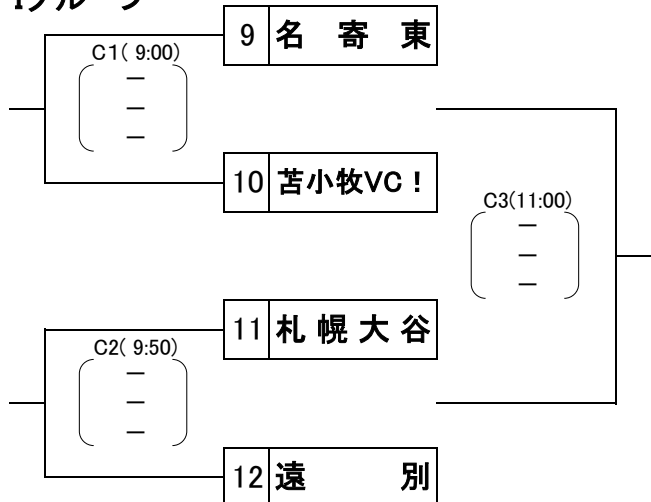

### Lグループ

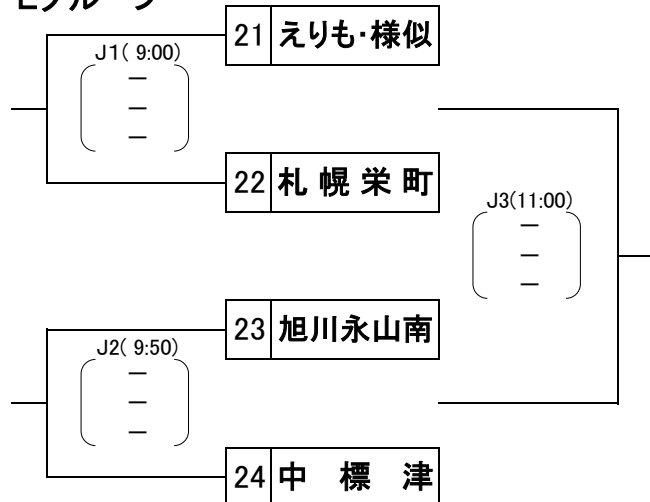

# 第44回 北海道中学生バレーボール選抜優勝大会

期日：令和6年5月4日（土）～5月5日（日）  
 会場：芦別市総合体育館 A・B・C・Dコート

大会委員長 村上達也  
 競技委員長 北原康弘  
 審判委員長 上總向貴彦  
 総務委員長 倉 豊彦

## 《決勝トーナメント戦【女子】》 ※3セットマッチ

